

# JRGARANT

## Ersatzoberteil JRG Code 1045/1048

Passend zu JRG Sicherheitsventilen JRG Code 1025/1028/1511/1521/1531/1541/1542/1630/1631/2190/2191/2200/2203/2210/2230/2233/2240/5191

### Einbau- und Wartungsanleitung

#### Allgemeines

Die Ersatzoberteile JRG Code 1045/1048 dürfen nur für die oben erwähnten JRG Sicherheitsventile verwendet werden. Sie sind werkseitig auf einen Ansprechdruck fest eingestellt und dürfen **nicht** umgestellt werden.

Der eingestellte Ansprechdruck ist auf dem Markierschild der Anlüftmutter (1) angegeben.

An JRGARANT Oberteilen dürfen **keine** Reparaturen ausgeführt werden.

#### Austausch des Oberteils

Anlage absperren und bis auf die Höhe des Sicherheitsventils entleeren. Bestehendes Oberteil mit Rollgabel- oder Schraubenschlüssel lösen und demontieren.

Schlüsselweiten (SW) am Oberteil

Sicherheitsventil	1/2" + 3/4"	SW 35
Sicherheitsventil	1"	SW 44

Die Abdichtung zum Ventilgehäuse (3) erfolgt über O-Ringe. Beachten Sie, dass die beiden O-Ringe (4 + 5) am Ersatzoberteil (s. Abb. 2a + 2b) montiert sind und dass das Oberteilgewinde sowie die O-Ring Dichtbereiche im Ventilgehäuse (3) metallblank und sauber sind.

Vor dem Einsetzen des Ersatzoberteils (2) JRG Code 1045/1048 ist die Anschlussleitung gründlich zu spülen.

Ersatzoberteil einsetzen und mit dem Schlüssel normal handsatt anziehen.

Entleerorgan der Anlage schliessen. Anlage durch langsames Öffnen des Absperrorgans füllen und wieder in Betrieb nehmen.

#### Funktionskontrolle

Durch Drehen der Anlüftmutter (1) in Pfeilrichtung die Funktion des Sicherheitsventils kontrollieren und gleichzeitig die Entwässerungsleitung auf ausreichende Abflussleistung überprüfen.

#### Periodische Funktionskontrolle

Die vorgeschriebene Funktionskontrolle ist halbjährlich durch den Betreiber der Anlage durchzuführen. Dabei ist das Ventil während 5–10 Sekunden zu spülen.

#### Betriebsstörungen

Bei Betriebsstörungen wenden Sie sich bitte an Ihren Sanitär-Installateur.

Die Einbau- und Wartungsanleitung ist dem Hauseigentümer bzw. dem Betreiber der Anlage zu übergeben.

JRG Code 1025



Abb./fig. 1a

JRG Code 1045

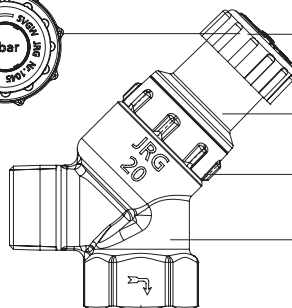

Abb./fig. 2a

Änderungen vorbehalten

# JRGARANT

## Chapeau de remplacement JRG Code 1045/1048

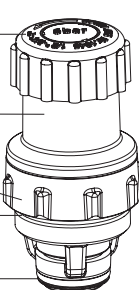
Convient aux soupapes de sécurité JRG Code 1025/1028/1511/1521/1531/1541/1542/1630/1631/2190/2191/2200/2203/2210/2230/2233/2240/5191

### Instructions de montage et de maintenance

#### Généralités

Les chapeaux de remplacement JRG Code 1045/1048 doivent uniquement être utilisés pour les soupapes de sécurité JRG mentionnées ci-dessus. Ils sont réglés d'usine sur une pression de réponse qui **ne peut pas être** modifiée.

La pression de réponse réglée est indiquée sur la plaquette indicatrice de l'écrou (1).

**Aucune** réparation **ne peut être** entreprise sur les chapeaux JRGARANT.

#### Remplacement du chapeau

Fermer l'organe de fermeture et purger jusqu'à la hauteur de la soupape de sécurité. Démontez le chapeau existant à l'aide d'une clé à molette ou d'une clé à écrou universelle.

Diamètre de la clé (SW) au chapeau

Soupape de sécurité	1/2" + 3/4"	SW 35
Soupape de sécurité	1"	SW 44

L'étanchéité au corps de la soupape (3) s'effectue à l'aide de joints toriques. Veuillez prendre bonne note que les deux joints toriques (4 + 5) sont montés sur le chapeau de remplacement (fig. 2a + 2b) et que le filetage du chapeau ainsi que la zone d'étanchéité du joint torique au corps de la soupape (3) sont brillants et propres.

Avant le montage du chapeau de remplacement (2) JRG Code 1045/1048, il convient de rincer minutieusement la conduite de raccordement.

Monter le chapeau de remplacement et le serrer normalement à l'aide de la clé.

Fermer l'organe de vidange de l'installation. Ouvrir lentement l'organe de fermeture pour mettre l'installation en service.

#### Contrôle du fonctionnement

Le fonctionnement de la soupape de sécurité peut être contrôlé en tournant l'écrou d'aération (1) dans le sens de la flèche. Dans le même temps, vérifier que la conduite d'évacuation est suffisante pour absorber l'écoulement.

#### Contrôle périodique du fonctionnement

Le contrôle du fonctionnement susmentionné est à effectuer deux fois par an par l'exploitant de l'installation. A cette occasion, il convient de rincer la soupape pendant 5 à 10 secondes.

#### Pannes

En cas de pannes, veuillez vous adresser à votre installateur sanitaire.

Ces instructions de montage et de maintenance doivent être remises au propriétaire de l'habitation ou à l'exploitant de l'installation.

JRG Code 1028



Abb./fig. 1b

JRG Code 1048

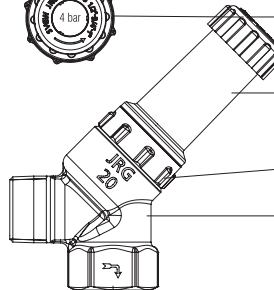

Abb./fig. 2b

Sous réserve de modifications

# JRGARANT

## Parte superiore sostitutiva JRG Code 1045/1048

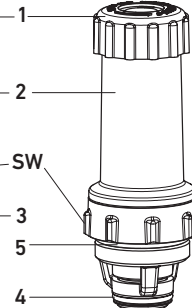
Adatta per valvole di sicurezza JRG Code 1025/1028/1511/  
1521/1531/1541/1542/1630/1631/2190/2191/2200/2203/2210/  
2230/2233/2240/5191

## Istruzioni per il montaggio e manutenzione

### Generalità

Le parti superiori sostitutive JRG Code 1045/1048 possono essere utilizzate solo per le valvole di sicurezza JRG. Sono tarate stabilmente in fabbrica alla pressione d'intervento e **non** devono essere modificate.

La pressione d'intervento tarata è indicata sulla targhetta d'identificazione del dado montante (1).

Non deve essere effettuata **nessuna** riparazione sulle parti superiori della JRGARANT.

### Sostituzione della parte superiore

Chiudere l'impianto e svuotarlo fino all'altezza della valvola di sicurezza. Allentare e smontare la parte superiore esistente mediante una chiave fissa, una chiave inglese o una chiave per dadi.

Misure della chiave (SW) sulla parte superiore

Valvola di sicurezza	1/2" + 3/4"	SW 35
Valvola di sicurezza	1"	SW 44

La tenuta del corpo della valvola (3) è assicurata da un O-ring. Fate attenzione che entrambi gli O-ring (4 + 5) siano montati sulla parte superiore sostitutiva (vedi fig. 2a + 2b) e che il filetto della parte superiore, come pure i punti di tenuta degli O-ring siano puliti e lucidi nel corpo valvola (3).

Prima di inserire la parte superiore sostitutiva (2) JRG Code 1045/1048, risciacquare a fondo la tubazione di collegamento.

Inserire la parte superiore sostitutiva e serrare a fondo normalmente con la chiave.

Chiudere il rubinetto di scarico dell'impianto. Riempire e rimettere in funzione l'impianto aprendo lentamente il rubinetto d'arresto.

### Controllo funzionale

Girando il dado montante (1) nel senso della freccia, si può controllare il funzionamento della valvola di sicurezza. Contemporaneamente bisogna controllare che nella linea ci sia un'adeguata capacità di scarico.

### Controllo funzionale periodico

Il controllo funzionale previsto deve essere eseguito due volte all'anno dal gestore dell'impianto. Si deve risciacquare la valvola per 5-10 secondi.

### Guasti di funzionamento

In caso di guasti di funzionamento, rivolgetevi al vostro installatore di impianti sanitari.

Le istruzioni per il montaggio e la manutenzione devono essere consegnate al proprietario della casa o al gestore dell'impianto.

JRG Code 1025

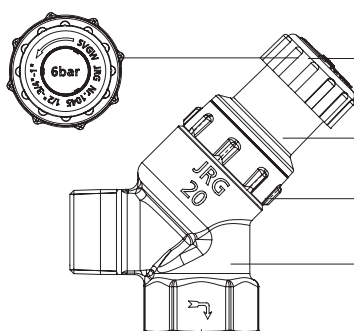

fig. 1a

Ci si riserva eventuali cambiamenti

JRG Code 1045

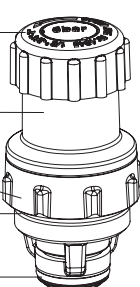

fig. 2a

# JRGARANT

## Replacement of upper part JRG Code 1045/1048

Fits to JRG safety valve JRG Code 1025/1028/1511/1521/1531/  
1541/1542/1630/1631/2190/2191/2200/2203/2210/2230/2233/  
2240/5191

## Installation and servicing instructions

### General

The upper part replacement JRG Code 1045/1048 may only be used for Safety Valve JRG.

From the factory it is firmly set for an initial threshold pressure and may **not** be altered.

The assigned threshold pressure is given on the designation plate of the air-vent nut (1).

**No** repairs can be performed on a JRGARANT upper part.

### Changing the upper part

Close off the installation and empty, up to the level of the safety valve. Loosen installed upper part with a fixed, adjustable-, or screw wrench and remove.

Wrench size (WS) for upper part

Safety valve	1/2" + 3/4"	WS 35
Safety valve	1"	WS 44

The valve casing (3) is sealed with an O-Ring. Take care that both O-Rings (4 + 5) are mounted on the upper part replacement (s. fig. 2a + 2b) and that the thread on the upper part as well as the sealing area adjacent to the O-ring on the valve casing (3) is shiny metal and clean.

The connecting pipes should be thoroughly flushed through before fitting the replacement upper part (2) JRG Code 1045/1048.

Fit the upper part and without forcing, tighten by normal hand strength using the wrench.

Close the drain valve of the application. Fill the application device by opening the shut off valve slowly and start it.

### Functionality test

The functionality of the safety valve can be checked by turning the air-vent nut (1) in the direction of the arrow. In the same stroke, the drainage pipe is to be checked for drainage performance.

### Periodic Functionality Check

The obligatory functionality check is to be made twice a year by the user of the installation. On this occasion the valve must be flushed through for 5-10 seconds.

### Operating disturbances

In case of operating disturbances consult your plumber.

The installation- and servicing instructions are to be handed over to the house owner or the user of the installation.

JRG Code 1028

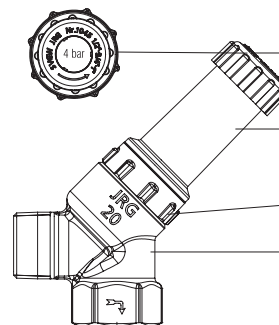

fig. 1b

We reserve the right to modifications

JRG Code 1048

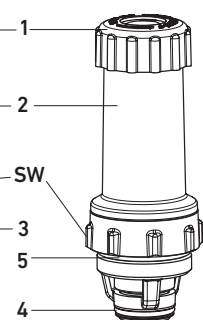

fig. 2b