

**JRG**

**+GF+**

**JRG Armaturen**

**Die neue Generation Sicherheitsventile**

# **JRGARANT**

**Technische Dokumentation**



JRGARANT Sicherheitsventile

# Garantiert sicher

1025

Sicherheitsventil JRGARANT

Ansprechdruck 600 kPa (6 bar)

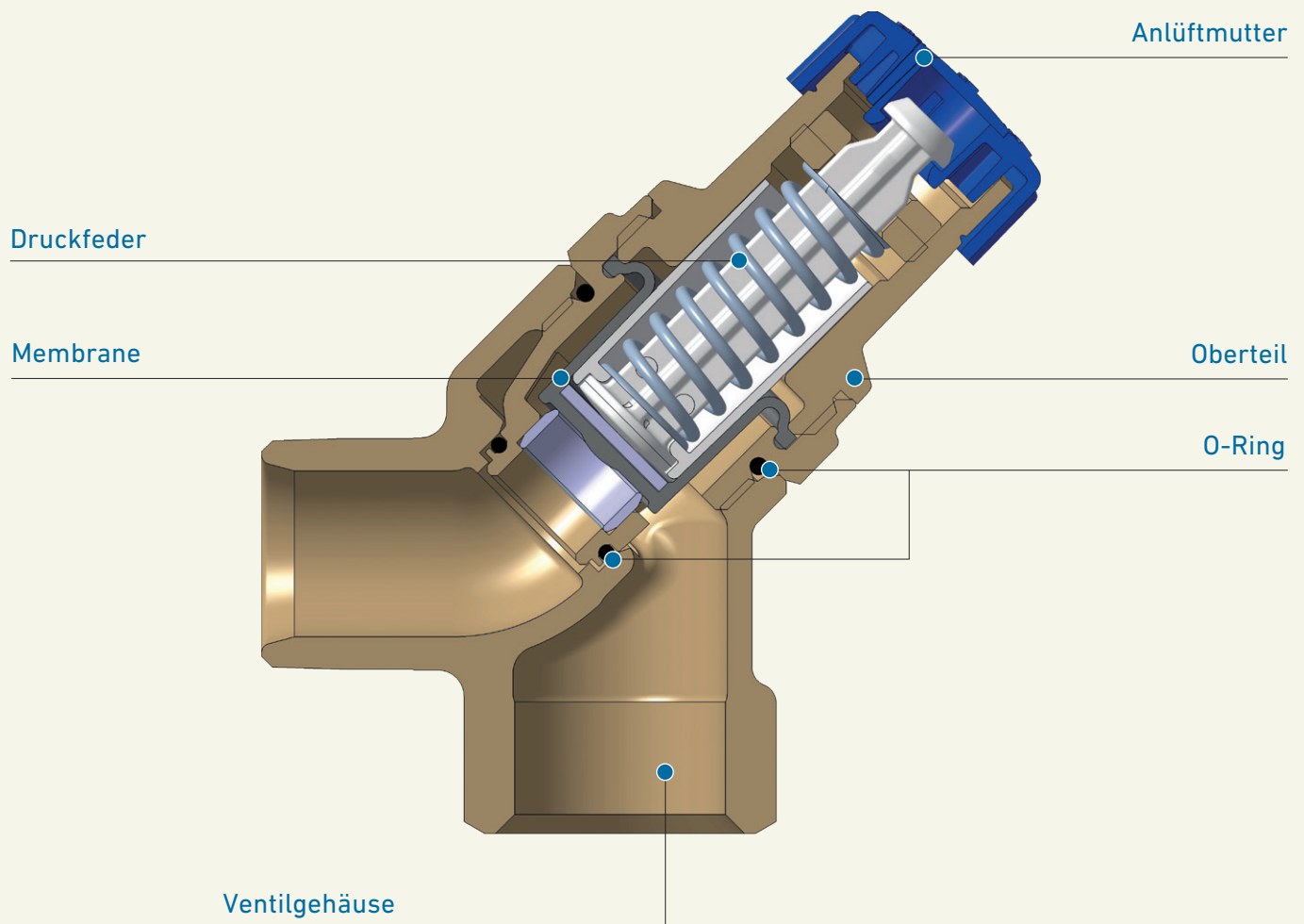

1028

## Sicherheitsventil JRGARANT

Ansprechdruck individuell zwischen 100-1'000 kPa (1-10 bar)



Anlüftmutter

Oberteil

O-Ring

Druckfeder

Membrane

Ventilgehäuse

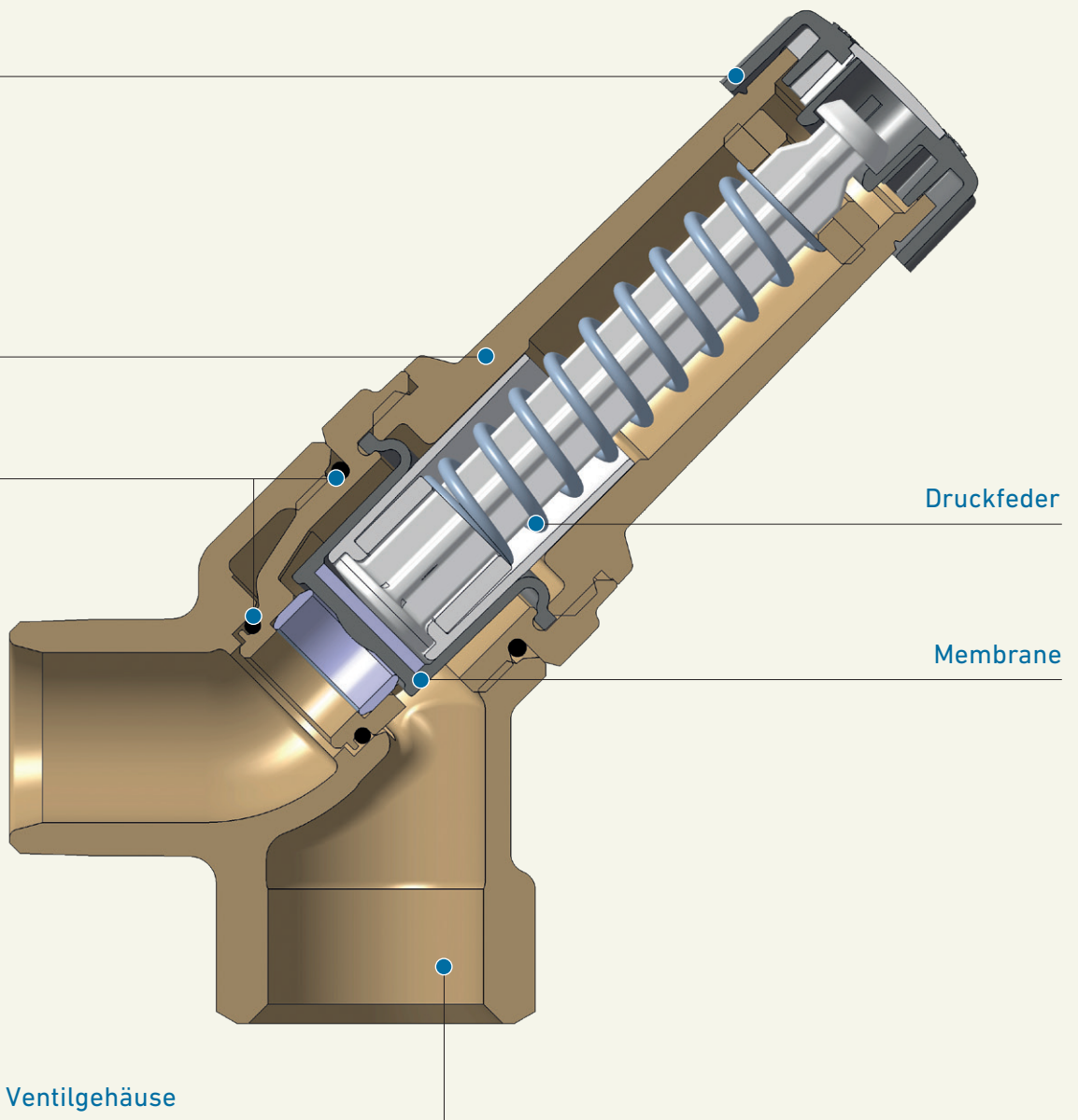

# JRGARANT Sicherheitsventile

**Die Sicherheitsventile JRGARANT JRG Code 1025 und 1028 schützen Wassererwärmer (geschlossene Bauart) vor druckbedingten Überbelastungen.**

## Funktion

Bei der Erwärmung von Wasser entsteht eine Volumenvergrößerung, die in einem geschlossenen System zu einer Druckerhöhung führt. Der in der Zuleitung eingebaute Rückflussverhinderer unterbindet den Rückfluss von Wasser aus dem Wassererwärmer in das Leitungsnetz. Das Sicherheitsventil öffnet sich beim Erreichen des eingestellten Ansprechdruckes und lässt die den Überdruck erzeugende Wassermenge abfließen.

## Ansprechdruck der Sicherheitsventile JRGARANT

Sicherheitsventile JRG Code 1025 sind werkseitig fest auf 600 kPa (6 bar) eingestellt und dürfen nicht umgestellt werden.

Auf Wunsch sind mittels JRG Code 1028 werkseitige Einstelldrücke von 100–1'000 kPa (1–10 bar) lieferbar. Der gewünschte Ansprechdruck muss bei der Bestellung angegeben werden.

## Einsatzbereich

Das JRGARANT Sicherheitsventil ist für folgende Einsatzbereiche zugelassen:

Wassertemperatur: max. 90 °C  
Druck: max. 1000 kPa (10 bar)

Wassererwärmer			
Wasser- volumen	Max. Wärme- leistung kW	GN Sicher- heitsventil	Abgang Auslauf- leitung
Liter			
bis 200	75	1/2"	1/2"
200–1'000	150	3/4"	3/4"
1'000–5'000	250	1"	1"

(Ziffer 5.3 und 9 der SN EN 1491, sowie Ziffer 6.4.2 der W3, Ausgabe 2013, des SVGW)

## Montage

Das Sicherheitsventil ist senkrecht und gut zugänglich einzubauen. Zwischen Sicherheitsventil und Wassererwärmer darf kein Absperrorgan eingebaut werden.

Die Entwässerung muss mit einem sichtbaren, freien Auslauf direkt oder über eine möglichst kurze Auslaufleitung, in eine ausreichend dimensionierte Entwässerungsleitung (siehe dazu „Nomogramm Ablassleistung in der Anlütstellung“), erfolgen.

Vor der Inbetriebnahme des Sicherheitsventils ist die Zuleitung gründliche zu spülen.

Während der Aufheizphase des Wassererwärmers muss Wasser aus dem Auslaufstutzen des Sicherheitsventils austreten (Expansion).

Die Auslaufleitung bzw. der Stutzen des Sicherheitsventils darf nicht verschlossen werden.



# JRGARANT Sicherheitsventile

## Nomogramm Ablasleistung in der Anlüftstellung

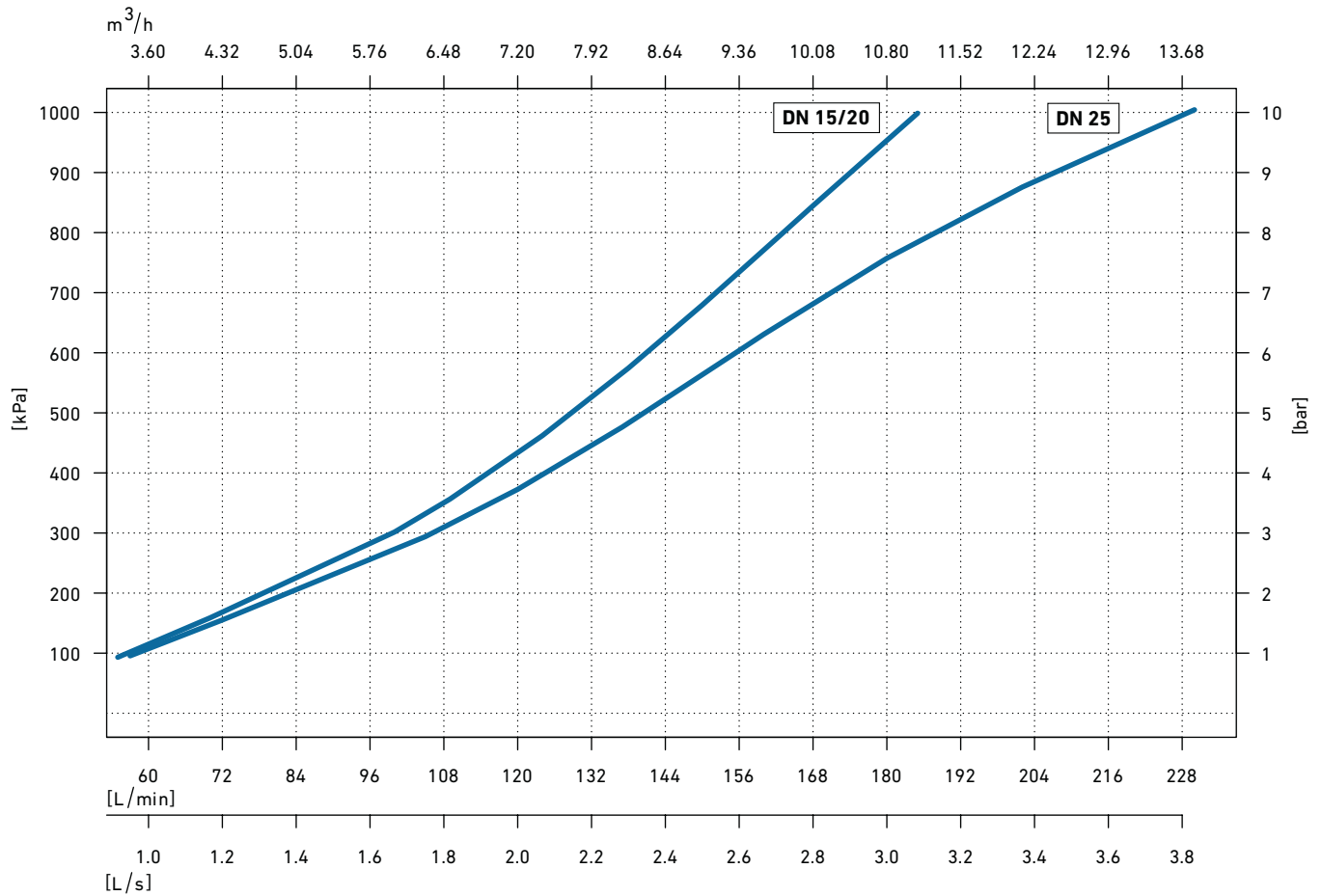

Anschluss eines Wassererwärmers:

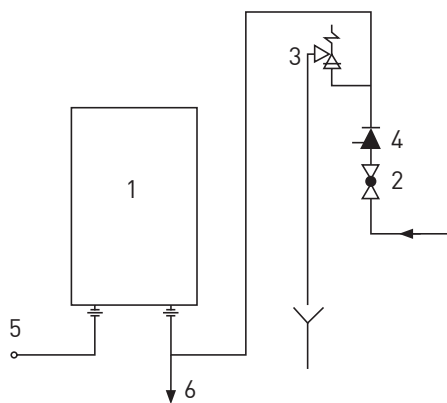

- 1 Wassererwärmer
- 2 Absperrventil
- 3 Sicherheitsventil
- 4 Rückflussverhinderer
- 5 Warmwasser-Auslaufventil
- 6 Entleerungsventil

### Periodische Funktionskontrolle

Durch Drehen der Anlüftmutter in Pfeilrichtung, um eine Raste, wird die Funktion des Sicherheitsventils kontrolliert. Mittels Weiterdrehen der Anlüftmutter um eine Raste wird das Ventil wieder in Betriebsposition gebracht.

Die vorgeschriebene Funktionskontrolle ist halbjährlich durch den Betreiber der Anlage durchzuführen. Dabei ist das Ventil während 5–10 Sekunden zu spülen.

Sicherheitsventile JRGARANT sind weitgehend wartungsfrei. An diesen dürfen keine Reparaturen vorgenommen werden.

# Produkte

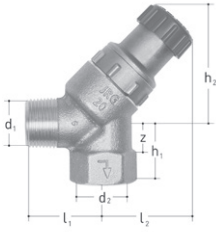

## JRGARANT Sicherheitsventil Rotguss Anspruchdruck 6 bar

- Werkstoff: Rotguss
- Auslieferungszustand: 600 kPa (6 bar)
- Anschluss: Eingang Aussengewinde, Abgang Innengewinde

DN (mm)	GN (inch)	Zoll (inch)	JRG Code	GF Code	Gewicht (kg)
15	½	½	1025.240	350 599 481	0,325
20	¾	¾	1025.320	350 599 581	0,370
25	1	1	1025.400	350 599 610	0,620

DN (mm)	d1 R (inch)	d2 Rp (inch)	h1 (mm)	h2 (mm)	l1 (mm)	l2 (mm)	PN (bar)	Temperatur (°C)	z (mm)
15	½	½	28	60	38	47	10	90	15
20	¾	¾	32	62	41	48	10	90	17
25	1	1	39	65	46	49	10	90	22

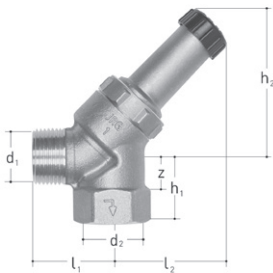

## JRGARANT Sicherheitsventil Rotguss Anspruchdruck zwischen 1 und 10 bar

- Werkstoff: Rotguss
- Auslieferungszustand: Individuell zwischen 100 - 1000 kPa (1 - 10 bar)
- Anschluss: Eingang Aussengewinde, Abgang Innengewinde

DN (mm)	GN (inch)	Zoll (inch)	JRG Code	GF Code	Gewicht (kg)
15	½	½	1028.240	350 599 944	0,400
20	¾	¾	1028.320	350 599 945	0,684
25	1	1	1028.400	350 599 946	0,684

DN (mm)	GN (inch)	d1 R (inch)	d2 Rp (inch)	h1 (mm)	h2 (mm)	l1 (mm)	l2 (mm)	PN (bar)	Temperatur (°C)	z (mm)
15	½	½	½	28	81	38	38	10	90	15
20	¾	¾	¾	32	81	41	68	10	90	17
25	1	1	1	39	85	46	69	10	90	22

# Produkte

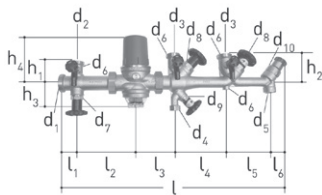

## JRG LegioStop Verteilbatterie komplett Rotguss mit JRGURED

- Temperatur: max. 30°C
- Werkstoff: Rotguss, Chromnickelstahl, EPDM, Kunststoff
- Auslieferungszustand: Druckminderer 400 kPa (4 bar) Einstellbereich 200 - 600 kPa (2 - 6 bar), Sicherheitsventil 600 kPa (6 bar)
- Anschluss: Aussengewinde
- Bestehend aus: JRGUSIT NG Batterieventil 5151, JRGURED 1303, JRGUSIT Combi Verteilarmatur 5191

DN (mm)	Zoll (inch)	DN-DN-DN-DN (mm)	JRG Code	GF Code	Gewicht (kg)
25	1	25-20-25-25	1511.400	355 623 518	5,870
32	1 ¼	32-20-25-25	1511.480	355 623 528	6,045

d1 G (inch)	d2 G (inch)	d3 G (inch)	d4 Rp (inch)	d5 Rp (inch)	d6 Rp (inch)	d7 G (inch)	d8 G (inch)	d9 G (inch)	d10	h1 (mm)	h2 (mm)	h3 (mm)	l (mm)
1 ¼	1	1 ¼	¾	¾	¼	¾	1	½	TR 30 x 1.5	55	77	52	586
1 ½	1	1 ¼	¾	¾	¼	¾	1	½	TR 30 x 1.5	56	77	64	618

l1 (mm)	l2 (mm)	l3 (mm)	l4 (mm)	l5 (mm)	l6 (mm)	PN (bar)
37	133	93	145	130	48	16
42	149	104	145	130	48	16

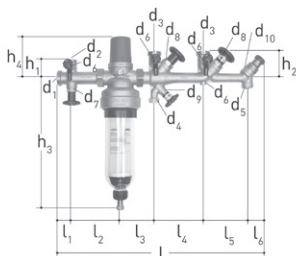

## JRG LegioStop Verteilbatterie komplett Rotguss mit JRGURED Combi

- Temperatur: max. 30°C
- Werkstoff: Rotguss, Chromnickelstahl, EPDM, Kunststoff
- Auslieferungszustand: Druckminderer 400 kPa (4 bar) Einstellbereich 200 - 600 kPa (2 - 6 bar), Sicherheitsventil 600 kPa (6 bar)
- Anschluss: Aussengewinde
- Bestehend aus: JRGUSIT NG Batterieventil 5151, JRGURED Combi 1353, JRGUSIT Combi Verteilarmatur 5191

DN-DN-DN-DN (mm)	DN (mm)	Zoll (inch)	JRG Code	GF Code	Gewicht (kg)
25-20-25-25	25	1	1521.400	355 623 538	7,665
32-20-25-25	32	1 ¼	1521.480	355 623 548	8,235

DN-DN-DN-DN (mm)	d1 G (inch)	d2 G (inch)	d3 G (inch)	d4 Rp (inch)	d4 G (inch)	d5 Rp (inch)	d6 Rp (inch)	d7 G (inch)	d8 G (inch)	d9 G (inch)	d10	h1 (mm)
25-20-25-25	1 ¼	1	1 ¼	¾	¾	¾	¼	¾	1	½	TR 30 x 1.5	55
32-20-25-25	1 ½	1	1 ¼	¾	¾	¾	¼	¾	1	½	TR 30 x 1.5	56

DN-DN-DN-DN (mm)	h2 (mm)	h3 (mm)	l (mm)	l1 (mm)	l2 (mm)	l3 (mm)	l4 (mm)	l5 (mm)	l6 (mm)	PN (bar)
25-20-25-25	77	390	586	37	133	93	145	130	48	16
32-20-25-25	77	393	618	42	149	104	145	130	48	16

# Produkte

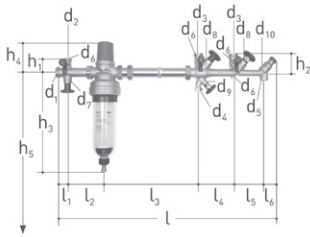

## JRG LegioStop Verteilbatterie komplett Rotguss Mit JRGURED Combi und Passtück für Coral force

- Temperatur: max. 30°C
- Werkstoff: Rotguss, Chromnickelstahl, EPDM, Kunststoff
- Auslieferungszustand: Druckminderer 400 kPa (4 bar) Einstellbereich 200 - 600 kPa (2 - 6 bar), Sicherheitsventil 600 kPa (6 bar)
- Anschluss: Aussengewinde
- Bestehend aus: JRGUSIT NG Batterieventil 5151.200, JRGURED Combi 1353.032, Muffenverschraubung 350332105, Zwischen-/Passtück 9695.480, JRGUSIT Combi Verteilarmatur 5191

DN (mm)	Zoll (inch)	DN-DN-DN-DN (mm)	JRG Code	GF Code	Gewicht (kg)
32	1 ¼	32-20-25-25	1531.480	355 623 568	9,700

DN (mm)	Zoll (inch)	DN-DN-DN-DN (mm)	d1 G (inch)	d2 G (inch)	d3 G (inch)	d4 G (inch)	d5 Rp (inch)	d6 Rp (inch)	d7 G (inch)	d8 G (inch)	d9 G (inch)	d10 (mm)
32	1 ¼	32-20-25-25	1 ½	1	1 ¼	¾	¾	¼	¾	1	½	TR 30 x 1.5

DN (mm)	Zoll (inch)	DN-DN-DN-DN (mm)	h1 (mm)	h2 (mm)	h3 (mm)	h4 (mm)	l (mm)	l1 (mm)	l2 (mm)	l3 (mm)	l4 (mm)	l5 (mm)	l6 (mm)	PN (bar)
32	1 ¼	32-20-25-25	56	77	393	120	897	42	149	383	145	130	48	16

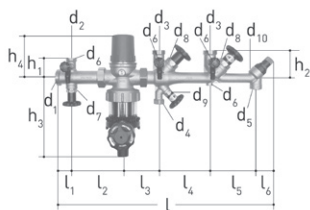

## JRG LegioStop Verteilbatterie komplett Rotguss Mit JRG CleanLine Combi 1370

- Temperatur: max. 30°C
- Werkstoff: Rotguss, Chromnickelstahl, EPDM, Kunststoff
- Auslieferungszustand: Druckminderer 400 kPa (4 bar) Einstellbereich 200 - 600 kPa (2 - 6 bar), Sicherheitsventil 600 kPa (6 bar)
- Anschluss: Aussengewinde
- Bestehend aus: JRGUSIT NG Batterieventil 5151, JRG CleanLine Combi 1370, JRGUSIT Combi Verteilarmatur 5191

DN (mm)	Zoll (inch)	DN-DN-DN-DN (mm)	JRG Code	GF Code	Gewicht (kg)
25	1	25-20-25-25	1541.400	355 623 584	7,060
32	1 ¼	32-20-25-25	1541.480	355 623 586	7,470

d1 G (inch)	d2 G (inch)	d3 G (inch)	d4 G (inch)	d5 Rp (inch)	d6 Rp (inch)	d7 G (inch)	d8 G (inch)	d9 G (inch)	d10 (mm)	h1 (mm)	h2 (mm)	h3 (mm)	h4 (mm)
1 ¼	1	1 ¼	¾	¾	¼	¾	1	½	TR 30 - 1.5	55	77	221	110
1 ½	1	1 ¼	¾	¾	¼	¾	1	½	TR 30 - 1.5	56	77	224	120

l (mm)	l1 (mm)	l2 (mm)	l3 (mm)	l4 (mm)	l5 (mm)	l6 (mm)	PN (bar)
586	37	133	93	145	130	48	16
618	42	149	104	145	130	48	16



# Produkte

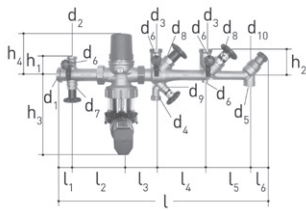

## JRG LegioStop Verteilbatterie komplett Rotguss Mit JRG CleanLine Combi 1371

- Temperatur: max. 30°C
- Werkstoff: Rotguss, Chromnickelstahl, EPDM, Kunststoff
- Auslieferungszustand: Druckminderer 400 kPa (4 bar) Einstellbereich 200 - 600 kPa (2 - 6 bar), Sicherheitsventil 600 kPa (6 bar)
- Anschluss: Aussengewinde
- Bestehend aus: Batterieventil JRGUSIT NG 5151, JRG CleanLine Combi 1371, Verteilarmatur JRGUSIT Combi 5191

DN (mm)	Zoll (inch)	DN-DN-DN-DN (mm)	JRG Code	GF Code	Gewicht (kg)
25	1	25-20-25-25	1542.400	355 623 573	6,600
32	1 ¼	32-20-25-25	1542.480	355 623 583	7,920

DN (mm)	Zoll (inch)	DN-DN-DN-DN (mm)	d1 G (inch)	d2 G (inch)	d3 G (inch)	d4 G (inch)	d5 Rp (inch)	d6 Rp (inch)	d7 G (inch)	d8 G (inch)	d9 G (inch)	d10
25	1	25-20-25-25	1 ¼	1	1 ¼	¾	¾	¾	¾	1	½	TR 30 - 1.5
32	1 ¼	32-20-25-25	1 ½	1	1 ¼	¾	¾	¾	¾	1	½	TR 30 - 1.5

DN (mm)	Zoll (inch)	DN-DN-DN-DN (mm)	h1 (mm)	h2 (mm)	h3 (mm)	h4 (mm)	l (mm)	l1 (mm)	l2 (mm)	l3 (mm)	l4 (mm)	l5 (mm)	l6 (mm)	PN (bar)
25	1	25-20-25-25	55	77	221	110	599	37	134	105	145	130	48	16
32	1 ¼	32-20-25-25	56	77	224	120	634	42	150	120	145	130	48	16

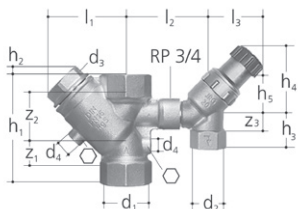

## JRG Sicherheitsgruppe Rotguss

- Temperatur: max. 90°C
- Werkstoff: Rotguss, Chromnickelstahl, EPDM, Kunststoff
- Auslieferungszustand: 600 kPa (6 bar)
- Anschluss: Innengewinde
- Bestehend aus: Rückschlagventil absperbar, Sicherheitsventil

GN (inch)	DN (mm)	Zoll (inch)	JRG Code	GF Code	Gewicht (kg)
¾	20	¾	1630.320	351 061 281	0,730
1	25	1	1630.400	351 061 283	1,030
1 ¼	32	1 ¼	1630.480	351 061 285	1,290

GN (inch)	DN (mm)	d1 Rp (inch)	d2 Rp (inch)	d3 G (inch)	d4 Rp (inch)	h1 (mm)	h2 (mm)	h3 (mm)	h4 (mm)	l1 (mm)	l2 (mm)	l3 (mm)	PN (bar)	z1 (mm)	z2 (mm)
¾	20	¾	¾	¾	¼	75	8	32	62	56	77	48	10	12	33
1	25	1	¾	1	¼	90	10	32	62	68	82	48	10	15	40
1 ¼	32	1 ¼	¾	1 ¼	¼	110	9	32	62	80	87	48	10	19	52

GN (inch)	DN (mm)	z3 (mm)	○
¾	20	17	6
1	25	17	6
1 ¼	32	17	6

# Produkte

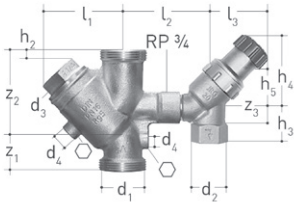

## JRG Sicherheitsgruppe Rotguss

- Temperatur: max. 90°C
- Werkstoff: Rotguss, Chromnickelstahl, EPDM, Kunststoff
- Auslieferungszustand: 600 kPa (6 bar)
- Anschluss: Aussengewinde
- Bestehend aus: Rückschlagventil, Sicherheitsventil

DN (mm)	Zoll (inch)	JRG Code	GF Code	Gewicht (kg)
20	¾	1631.020	351 061 181	0,739
25	1	1631.025	351 061 183	1,050
32	1 ¼	1631.032	351 061 185	1,280

DN (mm)	d1 G (inch)	d2 Rp (inch)	d3 G (inch)	d4 Rp (inch)	h2 (mm)	h3 (mm)	h4 (mm)	h5 (mm)	l1 (mm)	l2 (mm)	l3 (mm)	PN (bar)	z1 (mm)	z2 (mm)	z3 (mm)
20	1	¾	¾	¼	7	32	62	37	56	77	48	10	24	63	17
25	1 ¼	¾	1	¼	7	32	62	49	68	82	48	10	25	75	17
32	1 ½	¾	1 ¼	¼	9	32	82	57	80	87	48	10	30	89	17

DN (mm)	Ø
20	6
25	6
32	6

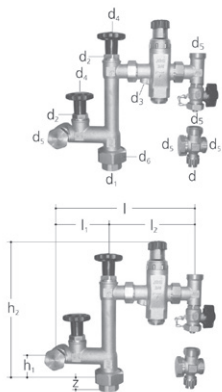

## JRG Absperr- und Sicherheitsgarnitur Rotguss

- Beschreibung: für Wassererwärmer Schrankmodelle geschlossener Bauart
- Temperatur: max. 90°C
- Werkstoff: Rotguss, Chromnickelstahl, EPDM, Kunststoff
- Auslieferungszustand: 600 kPa (6 bar)
- Bestehend aus: Absperrarmaturen, Sicherheitsgruppen, Kugel-Kesselhahn, Kreuz für Verteiler, Kappe, Verschraubungen

d (mm)	GN (inch)	Zoll (inch)	DN (mm)	JRG Code	GF Code	Gewicht (kg)
16	1	1	25	2171.100	350 896 081	3,000

d (mm)	d1 Rp (inch)	d2 G (inch)	d3 Rp (inch)	d4 (mm)	d5 G (inch)	d6 G (inch)	h1 (mm)	h2 (mm)	l (mm)	l1 (mm)	l2 (mm)	PN (bar)	z (mm)
16	1	¾	¼	53	1	1 ½	40	253	258	95	162	10	10

# Produkte

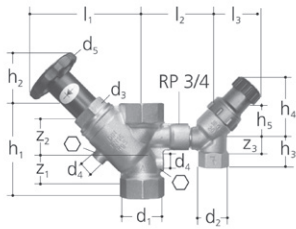

## JRG LegioStop Absperr- und Sicherheitsgarnitur Rotguss Mit Innengewinde

- Temperatur: max. 90°C
- Werkstoff: Rotguss, Chromnickelstahl, EPDM, Kunststoff
- Auslieferungszustand: 600 kPa (6 bar)
- Anschluss: Innengewinde
- Bestehend aus: Rückschlagventil absperrbar, Sicherheitsventil

GN (inch)	Zoll (inch)	DN (mm)	JRG Code	GF Code	Gewicht (kg)
3/4	3/4	20	2190.320	351 061 280	0,950
1	1	25	2190.400	351 061 282	1,350
1 1/4	1 1/4	32	2190.480	351 061 284	1,650

GN (inch)	d1 Rp (inch)	d2 R (inch)	d3 G (inch)	d4 Rp (inch)	h1 (mm)	h2 (mm)	h3 (mm)	h4 (mm)	h5 (mm)	l1 (mm)	l2 (mm)	l3 (mm)	PN (bar)	z1 (mm)	z2 (mm)
3/4	3/4	3/4	3/4	1/4	75	57	32	62	22	105	77	48	10	12	33
1	1	3/4	1	1/4	90	59	32	62	32	117	82	48	10	15	40
1 1/4	1 1/4	3/4	1 1/4	1/4	110	59	32	62	40	130	87	48	10	19	52

GN (inch)	z3 (mm)	⊘
3/4	17	6
1	17	6
1 1/4	17	6

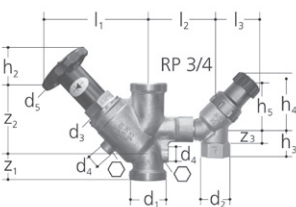

## JRG LegioStop Absperr- und Sicherheitsgarnitur Rotguss Mit Aussengewinde

- Temperatur: max. 90°C
- Werkstoff: Rotguss, Chromnickelstahl, EPDM, Kunststoff
- Auslieferungszustand: 600 kPa (6 bar)
- Anschluss: Aussengewinde
- Bestehend aus: Rückschlagventil absperrbar, Sicherheitsventil

Zoll (inch)	DN (mm)	JRG Code	GF Code	Gewicht (kg)
3/4	20	2191.020	351 061 180	1,110
1	25	2191.025	351 061 182	1,290
1 1/4	32	2191.032	351 061 184	1,500

d1 G (inch)	d2 Rp (inch)	d3 G (inch)	d4 Rp (inch)	d5 (mm)	h2 (mm)	h3 (mm)	h4 (mm)	h5 (mm)	l1 (mm)	l2 (mm)	l3 (mm)	PN (bar)	z1 (mm)	z2 (mm)	z3 (mm)
1	3/4	3/4	1/4	53	42	32	62	37	105	77	48	10	24	63	17
1 1/4	3/4	1	1/4	60	42	32	62	48	117	82	48	10	25	75	17
1 1/2	3/4	1 1/4	1/4	70	42	32	82	57	130	87	48	10	30	89	17

⊘
6
6
6

# Produkte

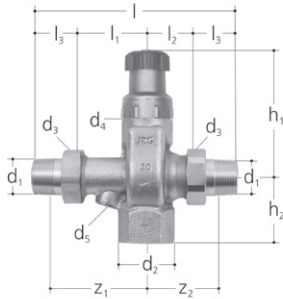

### JRG Sicherheitsgruppe Rotguss

- Temperatur: max. 90°C
- Werkstoff: Rotguss, EPDM, Kunststoff
- Auslieferungszustand: 600 kPa (6 bar)
- Anschluss: Aussengewinde
- Bestehend aus: Rückschlagventil, Sicherheitsventil, Verschraubungen

DN (mm)	GN (inch)	Zoll (inch)	JRG Code	GF Code	Gewicht (kg)
15	½	½	2200.240	350 782 280	0,600
20	¾	¾	2200.320	350 782 380	0,900

DN (mm)	GN (inch)	d1 R (inch)	d2 Rp (inch)	d3 G (inch)	d4 (mm)	d5 Rp (inch)	h1 (mm)	h2 (mm)	l (mm)	l1 (mm)	l2 (mm)	l3 (mm)	PN (bar)	z1 (mm)	z2 (mm)
15	½	½	¾	¾	30	¼	83	38	130	45	35	25	10	61	52
20	¾	¾	1	1	30	¼	87	47	144	52	35	29	10	70	54

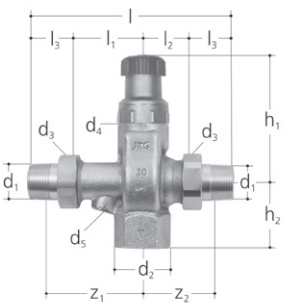

### JRG Sicherheitsgruppe Rotguss verchromt

- Temperatur: max. 90°C
- Werkstoff: Rotguss, EPDM, Kunststoff
- Auslieferungszustand: 600 kPa (6 bar)
- Anschluss: Aussengewinde
- Bestehend aus: Rückschlagventil, Sicherheitsventil, Verschraubungen

DN (mm)	GN (inch)	Zoll (inch)	JRG Code	GF Code	Gewicht (kg)
15	½	½	2200.241	350 782 284	0,690
20	¾	¾	2200.321	350 782 384	0,900

DN (mm)	GN (inch)	d1 R (inch)	d2 Rp (inch)	d3 G (inch)	d4 (mm)	d5 Rp (inch)	h1 (mm)	h2 (mm)	l (mm)	l1 (mm)	l2 (mm)	l3 (mm)	PN (bar)	z1 (mm)	z2 (mm)
15	½	½	¾	¾	30	¼	83	38	130	45	35	25	10	61	52
20	¾	¾	1	1	30	¼	87	47	144	52	35	29	10	70	54

# Produkte

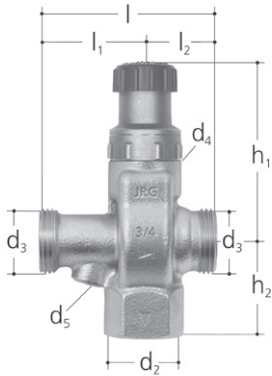

### JRG Sicherheitsgruppe Rotguss

- Temperatur: max. 90°C
- Werkstoff: Rotguss, EPDM, Kunststoff
- Auslieferungszustand: 600 kPa (6 bar)
- Anschluss: Aussengewinde
- Bestehend aus: Rückschlagventil, Sicherheitsventil, ohne Verschraubungen

DN (mm)	GN (inch)	Zoll (inch)	JRG Code	GF Code	Gewicht (kg)
15	½	½	2203.015	350 782 282	0,560
20	¾	¾	2203.020	350 782 382	0,874

DN (mm)	GN (inch)	d2 Rp (inch)	d3 G (inch)	d4 (mm)	d5 Rp (inch)	h1 (mm)	h2 (mm)	l (mm)	l1 (mm)	l2 (mm)	PN (bar)
15	½	¾	¾	30	¼	83	38	80	45	35	10
20	¾	1	1	30	¼	87	47	87	52	35	10

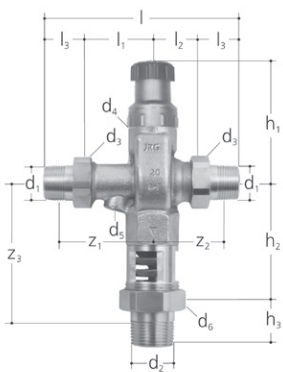

### JRG Sicherheitsgruppe Rotguss

- Temperatur: max. 90°C
- Werkstoff: Rotguss, EPDM, Kunststoff
- Auslieferungszustand: 600 kPa (6 bar)
- Anschluss: Aussengewinde
- Bestehend aus: Rückschlagventil, Sicherheitsventil, Verschraubungen, Rohrunterbrecher

DN (mm)	GN (inch)	Zoll (inch)	JRG Code	GF Code	Gewicht (kg)
15	½	½	2210.240	350 782 283	0,750
20	¾	¾	2210.320	350 782 383	1,200

DN (mm)	GN (inch)	d1 R (inch)	d2 R (inch)	d3 G (inch)	d4 (mm)	d5 Rp (inch)	d6 G (inch)	h1 (mm)	h2 (mm)	h3 (mm)	l (mm)	l1 (mm)	l2 (mm)	l3 (mm)	PN (bar)
15	½	½	1	¾	30	¼	1	83	75	29	130	45	35	25	10
20	¾	¾	1	1	30	¼	1 ¼	87	87	34	144	52	35	29	10

DN (mm)	GN (inch)	z1 (mm)	z2 (mm)	z3 (mm)
15	½	61	52	94
20	¾	70	54	110

# Produkte

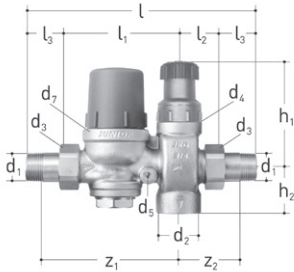

## JUNIOR Sicherheitsgruppe Rotguss Mit Verschraubungen

- Temperatur: max. 90°C
- Werkstoff: Rotguss, Chromnickelstahl, EPDM, Kunststoff
- Werkseinstellung: Druckminderer 400 kPa (4 bar), Sicherheitsventil 600 kPa (6 bar)
- Anschluss: Innengewinde, Aussengewinde
- Bestehend aus: Grobsieb, Druckminderer, Sicherheitsventil, Rückflussverhinderer, Verschraubungen

DN (mm)	GN (inch)	Zoll (inch)	JRG Code	GF Code	Gewicht (kg)
15	½	½	2230.240	350 712 980	1,100
20	¾	¾	2230.320	350 713 080	1,480

DN (mm)	GN (inch)	d1 R (inch)	d2 Rp (inch)	d3 G (inch)	d4 (mm)	d5 Rp (inch)	d7 (mm)	h1 (mm)	h2 (mm)	l (mm)	l1 (mm)	l2 (mm)	l3 (mm)	PN (bar)	z1 (mm)
15	½	½	¾	¾	30	¼	52	83	34	165	86	29	25	16	102
20	¾	¾	¾	¾	30	¼	58	87	40	182	95	30	29	16	113

DN (mm)	GN (inch)	z2 (mm)
15	½	46
20	¾	49

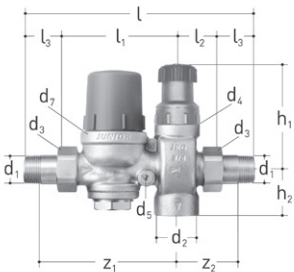

## JUNIOR Sicherheitsgruppe Rotguss verchromt Mit Verschraubungen

- Temperatur: max. 90°C
- Werkstoff: Rotguss, Chromnickelstahl, EPDM, Kunststoff
- Werkseinstellung: Druckminderer 400 kPa (4 bar), Sicherheitsventil 600 kPa (6 bar)
- Anschluss: Innengewinde, Aussengewinde
- Bestehend aus: Grobsieb, Druckminderer, Sicherheitsventil, Rückflussverhinderer, Verschraubungen

DN (mm)	GN (inch)	Zoll (inch)	JRG Code	GF Code	Gewicht (kg)
15	½	½	2230.241	350 712 984	1,110
20	¾	¾	2230.321	350 713 084	1,480

DN (mm)	GN (inch)	Zoll (inch)	d R (inch)	d2 Rp (inch)	d3 G (inch)	d4 (mm)	d5 Rp (inch)	h1 (mm)	h2 (mm)	l (mm)	l1 (mm)	l2 (mm)	l3 (mm)	PN (bar)	z1 (mm)
15	½	½	1/2	¾	¾	30	¼	83	34	165	86	29	25	16	102
20	¾	¾	3/4	1	1	30	¼	87	40	182	95	30	29	16	113

DN (mm)	GN (inch)	Zoll (inch)	z2 (mm)
15	½	½	46
20	¾	¾	49

# Produkte

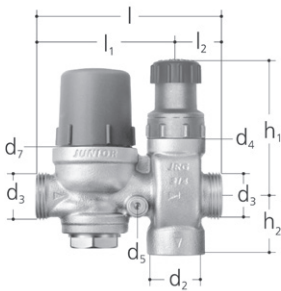

## JUNIOR Sicherheitsgruppe Rotguss

- Temperatur: max. 90°C
- Werkstoff: Rotguss, Chromnickelstahl, EPDM, Kunststoff
- Werkseinstellung: Druckminderer 400 kPa (4 bar), Sicherheitsventil 600 kPa (6 bar)
- Anschluss: Innengewinde, Aussengewinde
- Bestehend aus: Grobsieb, Druckminderer, Sicherheitsventil, Rückflussverhinderer, ohne Verschraubungen

GN (inch)	Zoll (inch)	DN (mm)	JRG Code	GF Code	Gewicht (kg)
1/2	1/2	15	2233.015	350 712 982	1,000
3/4	3/4	20	2233.020	350 713 082	1,280

GN (inch)	d2 Rp (inch)	d3 G (inch)	d4 (mm)	d5 Rp (inch)	d7 (mm)	h1 (mm)	h2 (mm)	l (mm)	l1 (mm)	l2 (mm)	PN (bar)
1/2	3/4	3/4	30	1/4	52	83	34	115	86	29	16
3/4	1	1	30	1/4	58	87	40	125	95	30	16

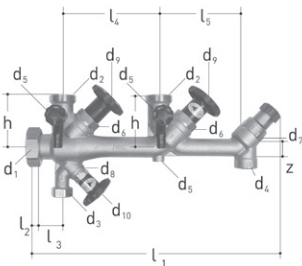

## JRG LegioStop JRGUSIT Combi Verteilarmatur Rotguss

- Temperatur: max. 90°C
- Werkstoff: Rotguss, Chromnickelstahl, EPDM, Kunststoff
- Auslieferungszustand: 600 kPa (6 bar)
- Anschluss: Eingang Aussengewinde, Abgang Innengewinde
- Bestehend aus: Absperrventil, Rückflussverhinderer absperrbar, Sicherheitsventil, Heizungsfüllventil, 2 Entleerventile, 3 Prüf und Verschlusszapfen montiert, Verschlusskappe, nichtsteigende Handräder

DN (mm)	Zoll (inch)	DN-DN-DN (mm)	JRG Code	GF Code	Gewicht (kg)
25	1	25 - 25 - 25	5191.400	355 643 181	2,860
32	1 1/4	32 - 25 - 25	5191.480	355 643 183	2,900

DN (mm)	d1 G (inch)	d2 G (inch)	d3 G (inch)	d4 Rp (inch)	d5 Rp (inch)	d6 G (inch)	d7 (inch)	d8 G (mm)	d9 (mm)	d10 (mm)	d12 (mm)	h (mm)	l1 (mm)	l2 (mm)
25	1 1/4	1 1/4	3/4	3/4	1/4	1	TR 30 x 1.5	1/2	60	53	53	77	364	8
32	1 1/2	1 1/4	3/4	3/4	1/4	1	TR 30 x 1.5	1/2	60	53	53	77	365	9

DN (mm)	l3 (mm)	l4 (mm)	l5 (mm)	z (mm)
25	43	145	130	17
32	44	145	130	17

# Zubehör

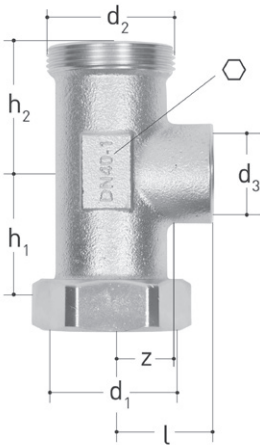

### T-Stück

- Werkstoff: Rotguss, EPDM
- Anschluss: Übergang Innen-/Aussengewinde, Abgang Innengewinde

DN (mm)	JRG Code	GF Code	Gewicht (kg)	d1 G (inch)	d2 G (inch)	d3 Rp (inch)	h1 (mm)	h2 (mm)	l (mm)	z (mm)	⬡
40	8740.040	350 895 540	0,630	1 3/4	1 3/4	1	54	53	42	25	48
50	8740.050	350 895 550	0,990	2 3/8	2 3/8	1	57	55	47	30	58



# Ersatzteile



### JRGARANT ab 2008 Oberteil Messing

- Beschreibung: zu 1025, 1028, 1630, 1631, 2190, 2191
- Werkstoff: Metall
- Auslieferungszustand: 600 kPa (6 bar)

GN (inch)	Zoll (inch)	JRG Code	GF Code	Gewicht (kg)	d1	l1 (mm)	l2 (mm)	PN (bar)
½ - ¾	¾	1045.320	350 599 980	0,170	TR30x1.5	47	70	10
1	1	1045.400	350 599 940	0,282	TR36x1.5	47	76	10



### JRGARANT Oberteil ab 2008 Messing verchromt Ansprchdruck 6 bar

- Beschreibung: zu 1025, 1028, 1630, 1631, 2190, 2191
- Werkstoff: Metall
- Auslieferungszustand: 600 kPa (6 bar)

GN (inch)	Zoll (inch)	JRG Code	GF Code	Gewicht (kg)	d1	l1 (mm)	l2 (mm)	PN (bar)
½ - ¾	¾	1045.321	350 599 928	0,170	TR30x1.5	47	70	10

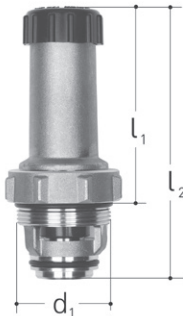

### JRGARANT Oberteil ab 2008 Messing Ansprchdruck zwischen 1 und 10 bar

- Beschreibung: zu 1025, 1028, 1630, 1631, 2190, 2191
- Werkstoff: Metall
- Auslieferungszustand: Individuell zwischen 100 - 1000 kPa (1 - 10 bar)

GN (inch)	Zoll (inch)	JRG Code	GF Code	Gewicht (kg)	d1	l1 (mm)	l2 (mm)	PN (bar)
½ - ¾	¾	1048.320	350 599 952	0,233	TR30x1.5	74	97	10
1	1	1048.400	350 599 953	0,340	TR36x1.5	74	102	10

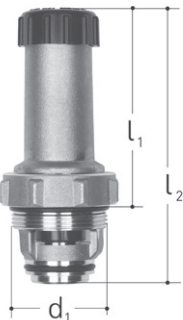

### JRGARANT Oberteil ab 2008 Messing verchromt Ansprchdruck zwischen 1 und 10 bar

- Beschreibung: zu 1025, 1028, 1630, 1631, 2190, 2191
- Werkstoff: Metall
- Auslieferungszustand: Individuell zwischen 100 - 1000 kPa (1 - 10 bar)

GN (inch)	Zoll (inch)	JRG Code	GF Code	Gewicht (kg)	d1	l1 (mm)	l2 (mm)	PN (bar)
½ - ¾	¾	1048.321	350 599 955	0,233	TR30x1.5	74	70	10

# Ersatzteile

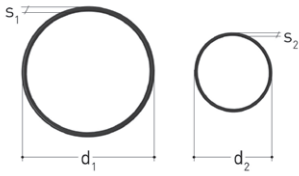

## JRGARANT ab 2008 O-Ring Set EPDM

- Beschreibung: zu JRGARANT
- Werkstoff: EPDM

GN (inch)	DN (mm)	Zoll (inch)	JRG Code	GF Code	Gewicht (kg)	d1 (mm)	S1 (mm)	d2 (mm)	S2 (mm)
1/2 - 3/4	20	3/4	1045.001	350 599 937	0,003	26	2	16	2
1	25	1	1045.002	350 599 938	0,003	32	2	23	2



# Lokale Unterstützung weltweit

Besuchen Sie unsere Website, um sich mit Ihrem lokalen Spezialisten  
[www.gfps.com/our-locations](http://www.gfps.com/our-locations)



Die hierin enthaltenen Informationen und technischen Daten (zusammenfassend "Daten") sind unverbindlich, sofern sie nicht ausdrücklich schriftlich bestätigt werden. Die Angaben stellen weder ausdrückliche, stillschweigende oder zugesicherte Eigenschaften dar, noch werden Eigenschaften oder eine Haltbarkeit zugesichert. Alle Angaben sind freibleibend. Es gelten die Allgemeinen Verkaufsbedingungen der Georg Fischer Rohrleitungssysteme. Übersetzt mit [www.DeepL.com/Translator](http://www.DeepL.com/Translator) (kostenlose Version)

gfps-3727400-brochure-jrgarant-de  
e / 01.23 / IH  
© Georg Fischer JRG AG  
Hauptstrasse 130  
CH-4450 Sissach/Switzerland  
Telefon +41 (0) 61 975 22 22  
[info.jrg.ps@georgfischer.com](mailto:info.jrg.ps@georgfischer.com)  
Printed in Switzerland